TUTA-Q5
Vakoilukamera

Käsikirja

Käsikirja v1.0

Viimeisin versio käsikirjasta: http://www.microdata.fi/pdf/TUTA/TUTA-Q5_kasikirja.pdf

SISÄLTÖ

1	Esittely.....	3
1.1	Tuotepakkauksen sisältö.....	3
1.2	TUTA-Q5 rakenne.....	3
2	Asennus.....	4
2.1	Micro SD muistikortin asennus/poistaminen.....	4
2.2	Akun lataaminen.....	4
2.3	Kiinnitysklipsin asennus.....	4
2.4	Kiinnitystelineen asennusohje.....	5
3	Käyttö.....	6
3.1	Näppäimet ja merkinnät.....	6
3.1.1	Toimintanäppäimet.....	6
3.1.2	Merkkivalo.....	6
3.1.3	Äänimerkki.....	6
3.2	Äänitys.....	7
3.2.1	Automaattinen tallennus.....	7
3.2.2	Manuaalinen tallennus.....	7
3.3	Valokuvaaminen (snapshot).....	7
3.4	Tallenteiden toistaminen.....	8
3.5	Asetusten määrittely.....	8
3.5.1	Windows ohjelmisto.....	8
3.5.2	Asetusten selitykset.....	10
4	Ongelmatilanteet.....	10
5	Tekniset tiedot.....	11
6	Vastuulause.....	11

1 Esittely

1.1 Tuotepakkauksen sisältö

TUTA-Q5 vakoilukamera	1 kpl
Seinälaturi (5V/500mA)	1 kpl
USB-kaapeli	1 kpl
Kiinnitysklipsi	1 kpl
Kiinnitysteline	1 kpl
Käsikirja (english)	1 kpl
Micro SD 4GB muistikortti	1 kpl

1.2 TUTA-Q5 rakenne

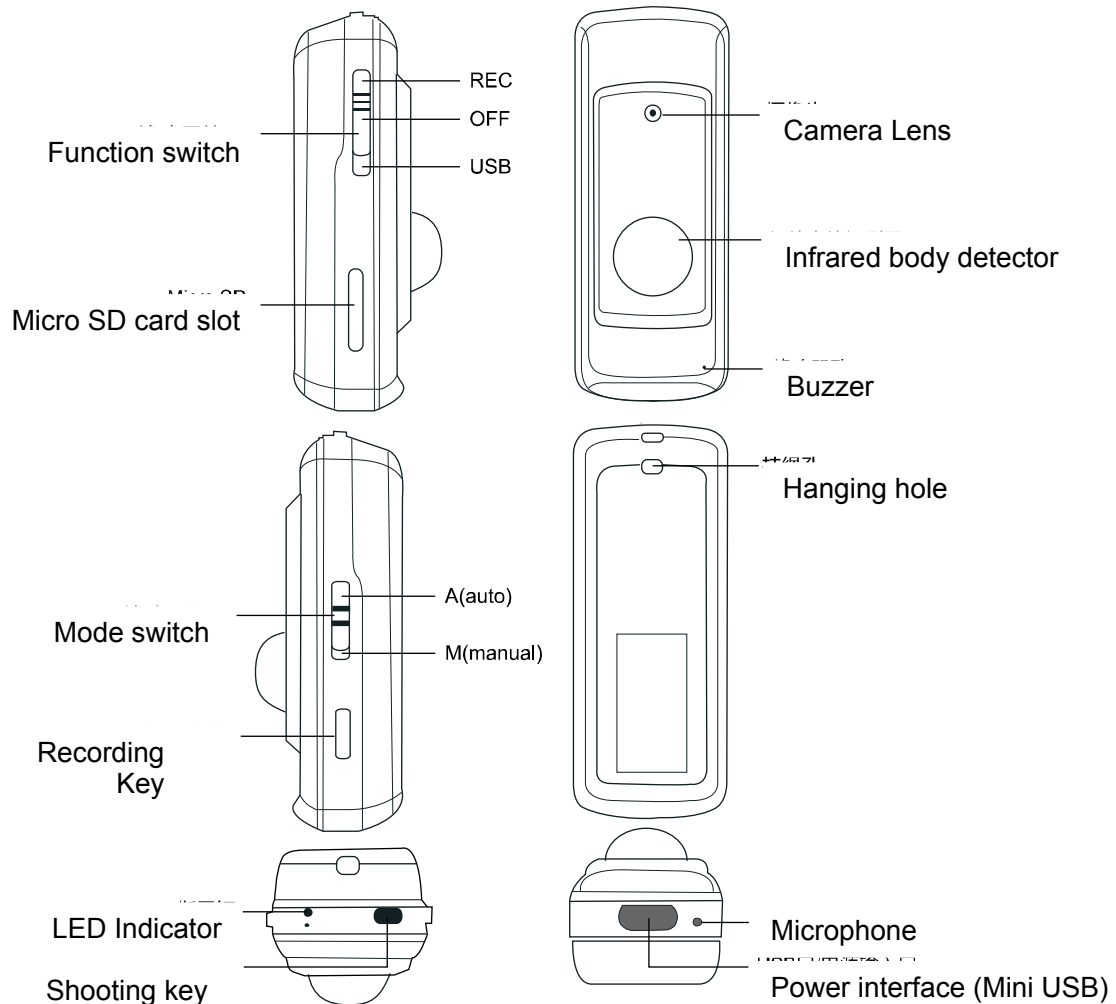

Kuva 1: TUTA-Q5 rakenne

2 Asennus

2.1 micro SD muistikortin asennus/poistaminen

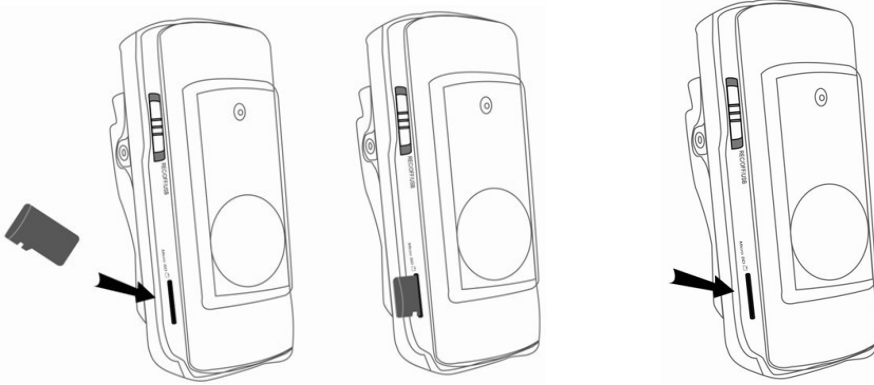

Kortin asentaminen: Laita kortin liitinpinnat alaspäin ja työnnä se korttipaikkaan kunnes kuulet “klik”.

Huom: *Tuotepaketissa muistikortti on valmiina asennettuna!*

Kortin poistaminen: Paina Micro SD korttia kunnes kuulet “klik” äänen ja muistikortti vapautuu.

2.2 Akun lataaminen

TUTA-Q5 kamerassa on sisäänrakennettu akku, jota voidaan ladata tietokoneella USB-kaapelin avulla tai tuotepakkauksen mukana toimitetulla seinälaturilla. Akku latautuu noin tunnissa.

Akun kesto: Täyteen ladattu akku kestää max. 1.5h jatkuvaa tallennusta ja valmiustilassa max 4 vuorokautta.

2.3 Kiinnitysklipsin asennus

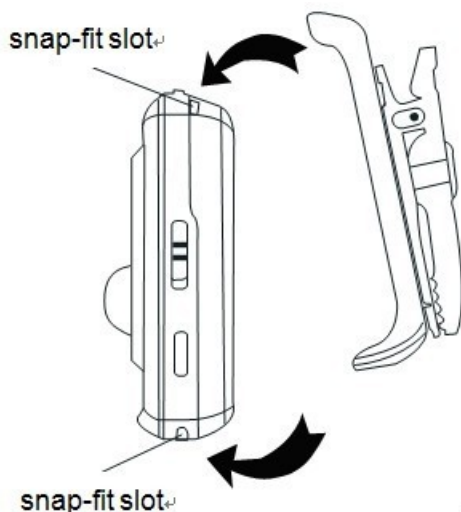

Kameran asentaminen kiinnitysklipsiin: Kiinnitä klipsin yläosa kameran yläosaan ja työnnä sen jälkeen alaosa kiinni niin, että kuulet klip-äänen.

Kiinnitysklipsin irroitus:

- 1 Liuuta kameran alaosasta klipsiä varovasti ulospäin.
- 2 Työnnä klipsi ylöspäin.





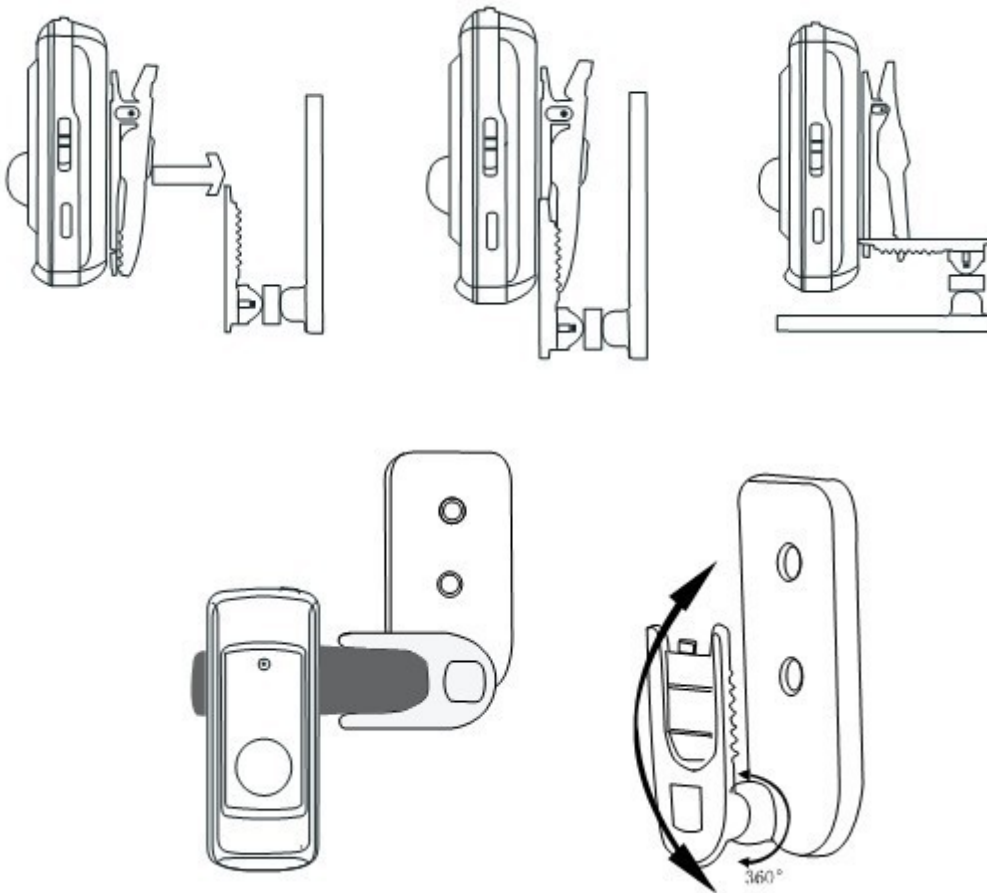



2.4 Kiinnitystelineen asennusohje

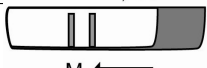
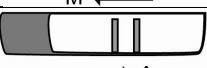

3 Käyttö

3.1 Näppäimet ja merkinnät

3.1.1 Toimintanäppäimet

Toiminto	Videokytkeyksen asento	Toimintokytkeyksen asento
Tallenna automaattisesti	 M/A → A	 REC/OFF/USB REC
Tallenna manuaalisesti	 M/A ← M	
Tiedostohallinta	 M/A → A	 REC/OFF/USB USB
Web-kamera	 M/A ← M	
Sammuta laite	-	 REC/OFF/USB OFF

Huom: Toimintokytkeyksen pitää olla OFF-asennossa ennen videokytkeyksen vaihtoa.

3.1.2 Merkkivalo

Valon väri	Toiminto	Tila
Punainen	Päällä	Lataa akkua
	Pois	Lataus valmis tai laturi pois kytketty
Vihreä	Päällä	Muistikortti täynnä
	Hidas vilkku	Tallentaa videota
	Nopea vilkku	Ei tunnista muistikorttia
Sininen	Päällä	Valmiustila
	Nopea vilkku	USB-levy käytössä tai Q5 käytössä Web-kamerana
	Pois	Odotustila, virransäästö
Purppura	Päällä	Odotustila ja lataa akkua
Purppura ja punainen	Nopea vilkku	Lataa akkua, ja samaan aikaan USB-levy käytössä tai Q5 käytössä web-kamerana

Vinkki: Hidas vilkku = 1x / sek., nopea vilkku = 2x / sek.

3.1.3 Äänimerkki

Toiminto	Tila
1x lyhyt piip	Aloittaa tallennuksen / ottaa valokuvan
2x lyhyt piip	Lopettaa tallennuksen
3x lyhyt piip	Lepotila / valmiustila
4x lyhyt piip	Akun lataustaso matala
Jatkuva piip	Kamerassa toimintahäiriö

3.2 Äänitys

3.2 1 Automaattinen tallennus

Videokytin → A

Toimintokytin → REC

Merkkivalo vaihtuu siniseksi.

TUTA-Q5 aloittaa tallennuksen heti, kun ääni tai liiketunnistus aktivoituu.

Merkkivalo vaihtuu vihreäksi vilkuksi.

TUTA-Q5 siirtyy automaattisesti valmiustilaan jos tunnistusta ei havaita kahteen minuuttiin.

Paina **Videokytintä** pysäyttääksesi tallennuksen manuaalisesti. Merkkivalo vaihtuu siniseksi

3.2.2 Manuaalinen tallennus

Videokytin → M

Toimintokytin → REC

Merkkivalo vaihtuu siniseksi.

If the indicator light be off, paina **Valokuvausnäppäintä (shooting)**; Merkkivalo vaihtuu siniseksi.

Paina **Tallennusnäppäintä (record)** to start recording video; The merkkivalo will turn green flashing.

Paina **Tallennusnäppäintä (record)** again to stop recording; Merkkivalo vaihtuu siniseksi.

3.3 Valokuvaaminen (snapshot)

Videokytin → M

Toimintokytin → REC

Merkkivalo vaihtuu siniseksi.

Jos merkkivalo sammuu, painamalla **Valokuvausnäppäintä (shooting)**;

Merkkivalo vaihtuu siniseksi.

Paina **Valokuvausnäppäintä** ottaaksesi valokuvan.

3.4 Tallenteiden toistaminen

- **Tapa 1: Tietokoneella (Windows, Linux, MAC).**

Toimintokytkin → OFF

Videokytkin → A

Kytke TUTA-Q5 tietokoneeseen USB-kaapelilla.

Toimintokytkin → USB

TUTA-Q5 tunnistuu tietokoneella siirrettävänä massamuistina, jonka jälkeen MicroSD-muistikortin tiedostoja voidaan käsitellä.

- **Tapa 2: Muistikortin lukija.**



Toimintokytkin → OFF

Irroita Micro SD muistikortti ja asenne se muistikortinlukijaan.

Kytke lukija tietokoneeseen käsitelläksesi tiedostoja.

- **Tiedostonimet:**

Tallenteet ovat  VIDEO -hakemistossa.

Avaa  VIDEO nähdäksesi alihakemistot  11030300 . Jokainen kansio on nimetty 6-merkkisesti ja kahdella sarjanumerolla. A 11030300 alihakemisto tarkoittaa, että video on tallennettu Maalikuun 3. päivänä, 2011 hakemiston sarjanumero on 00.

Avaa  11030300 nähdäksesi JPG-kuvat ja AVI-videotiedostot. Tiedostot on nimetty Toimitila+Aika. A tarkoittaa automaattinen videotallenne, M tarkoittaa manuaalinen videotallenne, P tarkoittaa valokuva. Esim. A111224.AVI tarkoittaa automaattista videotallennetta, joka on otettu klo 11:12:24. P205903.JPG tarkoittaa valokuvaa, joka on otettu klo 20:59:03.

On suositeltavaa, että tiedostot kopioidaan tietokoneelle ennen toistoa.

- **Aika:**

Jos akku loppuu kokonaan tai akku irroitetaan, TUTA-Q5 aika-asetukset katoavat. Tässä tapauksessa aika-asetukset tulee määritellä uudestaan.

3.5 Asetusten määrittely

3.5.1 Windows ohjelmisto

Toimintokytkin → OFF

Videokytkin → A

Kytke TUTA-Q5 tietokoneeseen USB-kaapelilla.

Toimintokytkin → USB

Käynnistä asetusohjelmisto tuplaklikkaamalla





config.exe
config Microsoft

joka löytyy Q5

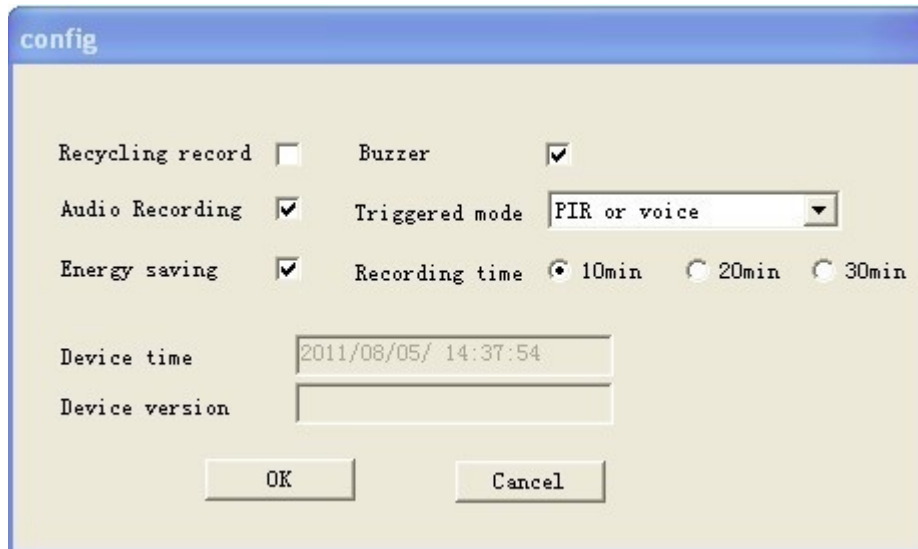
muistikortilta.



- Määrittele asetukset ja paina OK, ohjelma sulkeutuu automaattisesti ja asetukset tallentuvat asetustiedostoon  TIMECFG.TXT , joka luodaan / tallennetaan Mirco SD-muistikortille.
 - Irroita TUTA-Q5 tietokoneesta, sammuta laite <20 sekunnin ajaksi.
 - **Toimintokytkin** → REC
 - TUTA-Q5 lukee tiedoston  TIMECFG.TXT ja poistaa sen tämän jälkeen automaattisesti.
 - Kuinka tarkistaa asetuksen onnistuminen?
 - Toimintokytkin** → OFF
 - Videokytkin** → A
- Kytke TUTA-Q5 tietokoneeseen USB-kaapelilla.
- Toimintokytkin** → USB
- Jos  TIMECFG.TXT -tiedosto on vielä muistikortilla, tarkoittaa se ettei toiminto ole onnistunut ja se tulisi tehdä uudestaan ohjeen mukaisesti.

3.5.2 Asetusten selitykset

- **Recycling record:** Kun muistikortti täyttyy, poistetaan vanhat tiedostot uusille tallenteille.
- **Audio recording:** Määritellään tuleeko videoon ääni mukaan vai ei.
- **Buzzer:** Määritellään merkkiäni päälle tai pois päältä.
- **Energy saving:** Energiasäästötila, kun TUTA-Q5 toimii akulla ja on valmiustilassa (merkkivalo palaa sinisenä), TUTA-Q5 sammuttaa merkkivalon ja vähentää virrankulutusta ja siirtyy lepotilaan, kun liikettä/ääntä ei ole havaittu 1 minuuttiin. Oletusarvoisesti virransäästötila ei ole päällä.
- **Triggered mode:** Liipaisutilat, neljä eri vaihtoehtoa.
 - a. PIR sensor or voice sensor is triggered (oletus); ääni- ja liiketunnistus
 - b. Only PIR sensor is triggered; vain liiketunnistus
 - c. Only voice sensor is triggered; vain äänitunnistus
 - d. PIR sensor and voice sensor are triggered at the same time, samanaikaisesti ääni- ja liiketunnistus.
- **Recording time:** Määrittele videon maksimi tallennusaika. Oletusarvo 10 min.
- **Device Time:** TUTA-Q5 synkronoi kellonajan automaattisesti tietokoneelta, kun laite on tietokoneeseen kytkettynä ja asennusohjelmisto käynnistetty.
- **Device version:** Näyttää TUTA-Q5 kameran ohjelmistoversion.

4 Ongelmatilanteet

No.	Ongelma	Mahdollinen syy	Ratkaisu
1	Vihreä merkkivalo nopea vilkku, videota ei pysty tallentamaan.	Micro SD muistikortti ei ole asennettu oikein	Asenna Micro SD muistikortti kunnolla
2	Vihreä merkkivalo vilkkuu, videota ei pysty tallentamaan.	Micro SD muistikortilla ei ole tilaa eikä kierrätystilaa ole aktivoitu.	Poista vanhoja tiedostoja Micro SD kortista tai aseta kierrätystila päälle asetusohjelmalla.
3	Tallenteet utuisia	Linssi on likainen	Puhdista kamera
		Suojamuovi on linssin päällä.	Poista suojamuovi
4	Merkkivalo ei pala sinisenä kun laite käynnistetty	Akun varaustaso loppu	Kytke laturi ja lataa 1h.

No.	Ongelma	Mahdollinen syy	Ratkaisu
		Akussa virtaa, manuaalinen tallennus päällä.	Paina Kuvauspainiketta kerran
5	Äänitysaika ei ole oikea	Ulkoisen virransyöttö katkennut ja akun varaustaso loppunut.	Käytä asennustyökalua määrittelläksi kellonaika.
		Ulkoisen virransyöttö katkennut, verkkovirtaa ei saatavilla ja akun varaustaso loppunut.	
		Ulkoisen virransyöttö katkennut ja akku viallinen.	Vaihda akku ja käytä asennustyökalua määrittelläksi kellonaika.
			Tarkista tietokoneen kellonaika, käytä asennustyökalua määrittelläksi kellonaika, uudelleenkäynnistä kamera 20 sekunnissa.
			Käytä asennustyökalua määrittelläksi kellonaika uudelleenkäynnistä kamera 20 sekunnissa.
6	Videon toisto ei toimi normaalisti	Tietokone tunnistaa USB-muistin hitaasti.	Kopioi tiedostot tietokoneen kiintolevylle ja toista tallenteet tietokoneelta.

5 Tekniset tiedot

No.	Asia	Arvo
1	Kameran katselukulma	68 astetta
2	Video formaatti	AVI
3	Muistikortti	Micro SD card
4	Muistikortin kapasiteetti	1GB~16GB
5	Akun kapasiteetti	230mAh
6	Latausaika	1 h
7	PIR liikeseisensorin tunnistusetaisyys	3 m (edestä)
8	Äänitunnistuksen herkkyyystaso	>65dB
9	Akunkesto tallennuksessa	Min. 90 min

6 Vastuulause

- Tuotetietoihin tai toiminnallisuuksiin voi tulla muutoksia.
- Viimeisin tuotetieto löytyy osoitteesta: <http://www.i-tuta.com>. Ohjelmistossa tai sen dokumentaatiossa saattaa olla puutteita, ota yhteys maahantuojaan mikäli

tarvitset lisätietoa tai apua laitteen käytössä.

3. Käytä kameraa vain lain sallimissa paikoissa. Kunnioita toisten yksityisyyttä. Älä kuvaa toisten kotona.
4. Valmistaja eikä maahantuoja korvaa laitteen mahdollisesti aiheuttamia välillisiä vahinkoja.
5. Älä käytä laitetta pakkasessa, laite ei myöskään kestä kosteutta!

Valmistaja: Xiamen Youthnet Co., Ltd.

Add: 10F, No.56 Guanri road, Software park II, Xiamen, Fujian, China. 361009

<http://www.i-tuta.com>

Puh: +86-592-6300656

Fax:+86-592-6022220

Maahantuoja ja tekninen tuki: Microdata Finland Oy

Äyrikuja 3, 01510 VANTAA

<http://www.microdata.fi>

tuki@microdata.fi

Puh: 09 - 4247 4920

Fax: 09 – 4247 4909

